

## SZAFKA INGE 90 2S PDW



900 X 540 X 456



34.3 kg

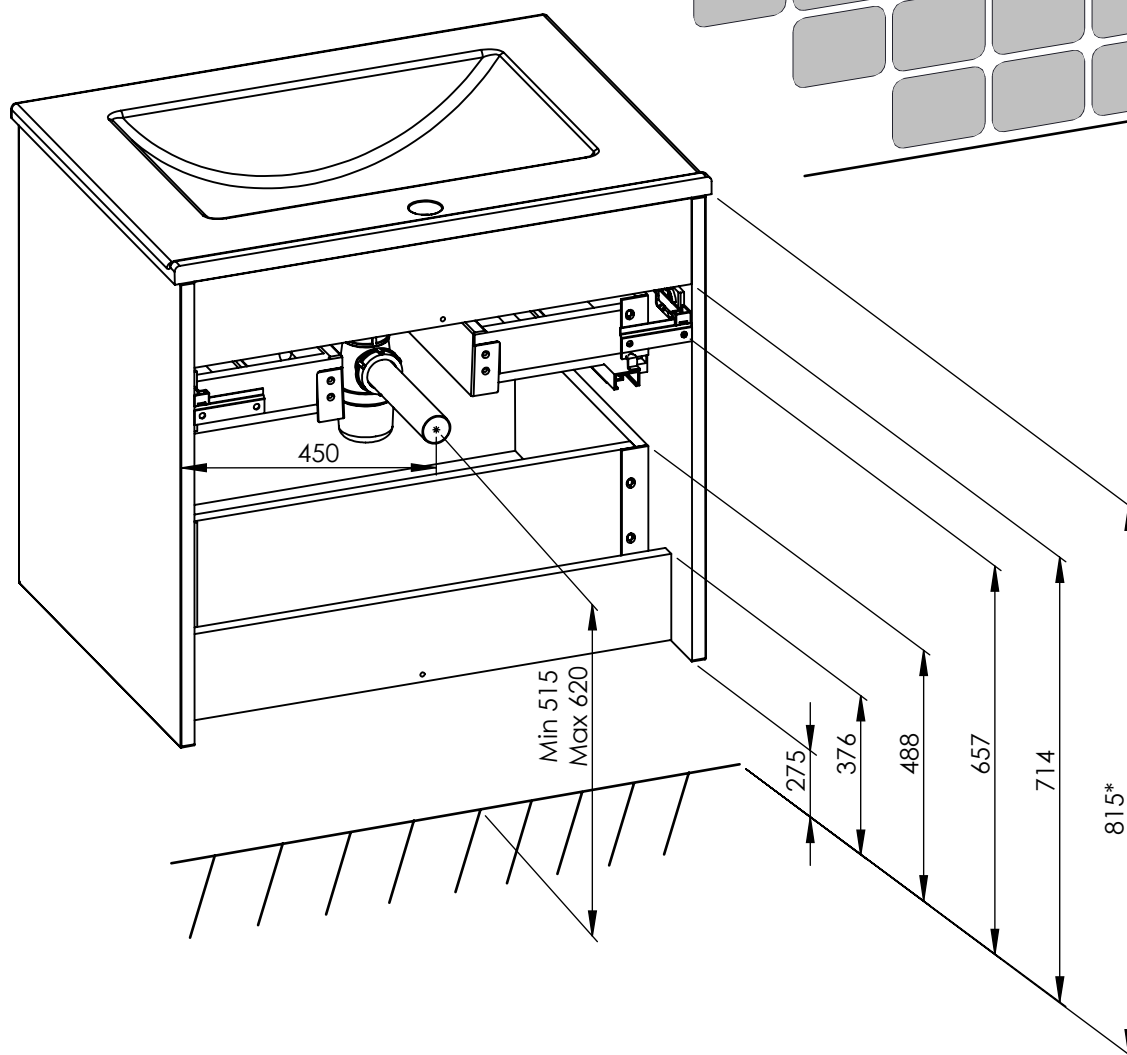
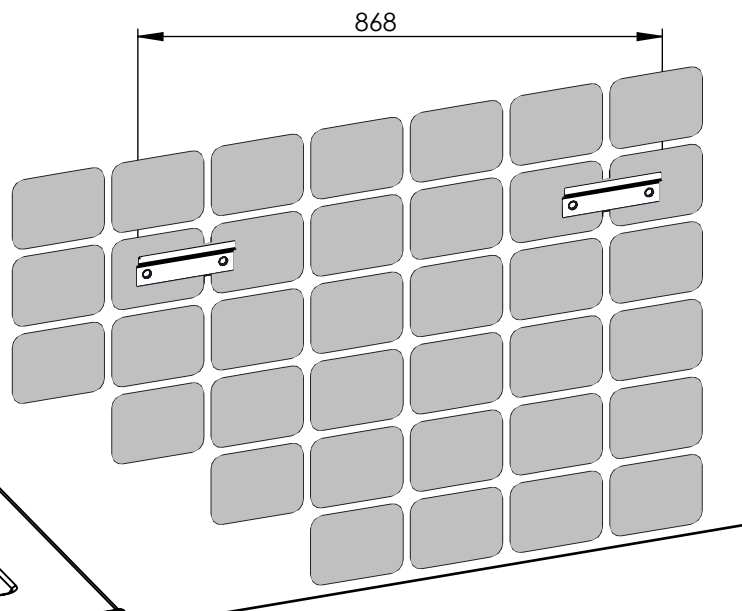

\*ZALECANE WYMIARY WYSOKOŚCI ZAWIESZENIA SZAFKI.  
W PRZYPADKU ZMIANY WYSOKOŚCI, NALEŻY PAMIĘTAĆ  
ŻE PODANE WYMIARY SĄ ZALEŻNE