

od 6,1
do 35,7 kW

podłączenie do komina
lub systemu pow-spal.

Naścienny gazowy kocioł kondensacyjny 2-funkcyjny

MCR3 evo

24/28 MI, 30/35 MI



STANDARD



CE 0063CS3718



- Naścienny gazowy kocioł kondensacyjny 2-funkcyjny wstępnie wyregulowany fabrycznie
- Kocioł o nowatorskim projekcie i bardzo zwartej konstrukcji: 370 x 550 x 360 mm, o wadze zaledwie 25 kg
- Wyposażony i nastawiony do pracy z gazem ziemnym, z możliwością dostosowania do propanu bez dodatkowego zestawu do przebrojenia
- Możliwość podłączenia do przew. pow-spal. poziomego lub pionowego (homologacje C10, C13 i C33)
- Możliwość podłączenia do komina (homologacja B23p i C93), systemu rozdzielczego (homologacja C53) lub zbiorczego systemu odprowadzania spalin (homologacja C43)
- Sprawność przy 30% obciążenia do 109,2%
- Niska emisja zanieczyszczeń: NOx < 60 mg/kWh
- Kompaktowy wymiennik monoblokowy o wysokiej sprawności, odlewany ze stopu aluminium-krzemowego, wyjątkowo odporny na osadzenie się kamienia kotłowego, z unikalną **8-letnią gwarancją**
- Moduł powietrze/gaz zawierający palnik gazowy modulujący od 24 do 100% mocy z klapą zwrotną do pracy

- z systemami odprowadzania spalin po ciśnieniu, z modulem pow.-gazowym, tłumikiem zasysania powietrza
- Naczynie wzbiorcze o poj. 8 litrów zam. w ramie nośnej
- Moduł hydrauliczny zawierający pompę modulowaną kl. A, zawór przełączający c.o./c.w.u., duży wymiennik płytowy ze stali nierdzewnej do produkcji c.w.u., zawór bezp. c.o. 3 bar, ogranicznik przepływu, detektor przepływu
- Konsola sterownicza z czytelnym i podświetlanym wyświetlaczem LCD jest zdejmowana, może być umieszczona pod kotłem lub powieszona na ścianie, połączona z jednostką centralną kablem BUS. Zawiera 4 przyciski funkcyjne do ustawiania podstawowych parametrów oraz umożliwia dostęp do menu serwisowego. Możliwa współpraca z termostatami pokojowymi modulacyjnymi lub on/off.
- Możliwość podłączenia termostatu SMART TC+ i sterowania pracą urządzenia przez Wi-Fi za pomocą smartfona lub tabletu
- W dostawie osłona połączeń hydraulicznych

Jednostka dostawy: 2 pakiety (kocioł + osłona połączeń)

Zaletą produktu

Małe wymiary i duża wydajność c.w.u.

WYMIARY

1	Podłączenie zasilania c.o.: G 3/4"
2	Podłączenie powrotu c.o.: G 3/4"
3	Podłączenie gazu: G 1/2"
4	Podłączenie przewodu powietrza: Ø 100 mm*
5	Odprowadzenie spalin: Ø 60 mm
6	Wlot wody zimnej: G 1/2"
7	Wypływ c.w.u.: G 1/2"
8	Odprowadzenie kondensatu: Ø 25 mm
9	Zawór bezpieczeństwa: Ø 15 mm

*Podłączenie koncentryczne

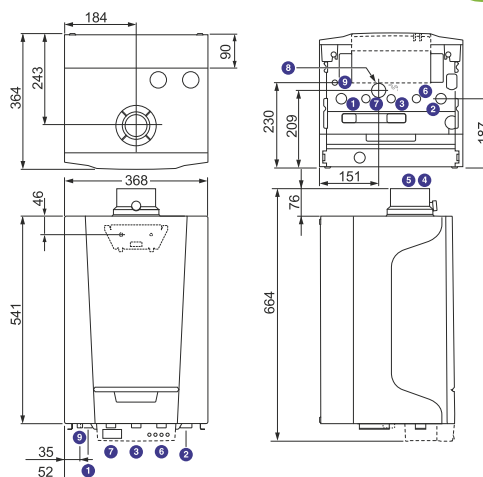

DANE TECHNICZNE

Kondensacja
Śr. temperatura robocza:
Tmax: 70°C, Tmin: 25°C
Max. temperatura robocza: 90°C

Max. ciśnienie robocze: 3 bar
Termostat zabezpieczający: 110°C
Zasilanie elektryczne: 230 V/50 Hz
Stopień ochrony: IP X4D

Kategoria gazu: II_{2ELWLS3P}
Klasa NOx: 6
Homologacja: B₂₃, B_{23p}, B₃₃, C₁₃, C₃₃, C₅₃, C₅₃, C₈₃, C₄₃

Model	MCR3 evo	24/28 MI	30/35 MI
Moc nominalna 50/30° C (dla c.o.) min/max	kW	6,1-24,8	8,5-31,0
Moc nominalna 80/60° C (dla c.o.) min/max	kW	5,5-23,4	7,7-29,2
Moc nominalna 80/60° C (dla c.w.u.)	kW	28	35
Sprawność użytkowa (Hi) dla c.o. wg 92/42/EEC dla obc. pełnego i średniej temp. kotła 70°C	%	97,6	97,2
Sprawność użytkowa (Hi) dla c.o. wg 92/42/EEC dla obc. częściowego i temp. powrotu 30°C	%	110,5	110,4
Efektywność energetyczna wg Rozp. KE nr 813/2013:			
Sezonowa efektywność energ. ogrzew. pomieszczeń η_s	%	94	94
Efektywność energ. dla podgrz. wody użytkowej η_{wh}	%	86	85
Straty ciepła w trybie czuwania Pstby	kW	0,035	0,045
Max. zużycie energii elektrycznej na potrzeby własne elmax	kW	0,04	0,047
Produkcja c.w.u. przy Δt=25°C/Δt=35°C	l/min	16,1/11,5	18,9/13,5
Zużycie gazu ziemnego E/Lw	m ³ /h	0,60/071 - 2,54/3,00	0,83/0,96 - 3,68/4,28
Zużycie gazu płynnego PB	m ³ /h	0,23 - 0,96	0,31 - 1,19
Moc akustyczna Lwa/Ciśnienie akustyczne w odł. 1m	dB	47/42	47/45
Pojemność wodna	l	1,6	1,7
Ciężar montażowy	kg	26	29
Indeks ochrony elektrycznej	IP	IPX4D	IPX4D

Parametry sanitarne przy temperaturze otoczenia w pomieszczeniu przy Pn: 20°C, temp. wody zimnej: 10°C, temp. wody grzewczej w obiegu pierwotnym: 85°C

CENA NETTO	24/28MI	30/35MI
Indeks	7716672A	7716673A
PLN	9 940	10 400

od 6,1
do 35,7 kW

podłączenie do komina
lub systemu pow-spal.

Naścienny gazowy kocioł kondensacyjny 2-funkcyjny













MCR3 evo

24/28 MI, 30/35 MI



WYPOSAŻENIE DODATKOWE OPRÓCZ "REGULACJI"

Akcesoria

		Pakiet	Indeks	PLN
	Moduł automatycznego napełniania do MCR3 evo 1f	HP137	7693938	820
	Moduł automatycznego napełniania do MCR3 evo 2f	HP138	7723463	650
	Rama montażowa z modulem automatycznego napełniania do MCR3 evo 1f	HP141	7723849	1 170
	Rama montażowa z modulem automatycznego napełniania do MCR3 evo 2f		7723559	1 130
	MIX1 Zestaw hydrauliczny z pakietem regulacyjnym Zestaw hydrauliczny z pakietem regulacyjnym, dedykowany do kotłów wiszących z protokołem OpenTherm (MCR3 evo, Lumea MPX). Zawiera moduł EA 145, regulator c-Mix, termostat modulacyjny iSense.	MIX1	100020169M1	5 040
	MIX2 Zestaw hydrauliczny z pakietem regulacyjnym Zestaw hydrauliczny z pakietem regulacyjnym, dedykowany do kotłów wiszących z protokołem OpenTherm (MCR3 evo, Lumea MPX). Zawiera moduł MT12, regulator c-Mix, termostat modulacyjny iSense.	MIX2	7616233M2	6 330
	MIX3 Zestaw hydrauliczny z pakietem regulacyjnym Zestaw hydrauliczny z pakietem regulacyjnym, dedykowany do kotłów wiszących z protokołem OpenTherm (MCR3 evo, Lumea MPX). Zawiera moduł MT12, regulator c-Mix, dwa termostaty modulacyjne iSense.	MIX3	7616233M3	6 880
	Moduł hydrauliczny do dwóch obiegów grzewczych z pompą klasy A Moduł ten zawiera pompę c.o. i 3-drogowy zawór mieszający z siłownikiem dla obiegu mieszaczowego, termometry zintegrowane w zaworach odcinających dla 2 obiegów. Jest dostarczany całkowicie zmontowany, zaizolowany i przetestowany fabrycznie. Polecany dla kotłów wiszących dla rozdziału obiegów grzewczych	EA145	100020169	3 530
	Moduł hydrauliczny z 2 pompami do obiegu bezpośredniego i mieszaczowego dla dwóch obiegów Moduł ten zawiera pompę dla obiegu bezpośredniego oraz pompę i 3-drogowy zawór mieszający z siłownikiem dla obiegu mieszaczowego. Zawiera również termometry zintegrowane w zaworach odcinających dla 2 obiegów. Jest dostarczany całkowicie zmontowany, zaizolowany i przetestowany fabrycznie. Nadaje się szczególnie do pracy z dwoma zróżnicowanymi temperaturowo obiegami grzewczymi, np. podłączone do odbiorników ciepła z wysoką i niską temperaturą zasilania, np. grzejniki oraz ogrzewanie podłogowe. Rozdzielacz wyposażony jest w zintegrowany bypass z możliwością regulacji. Bypass może być zamknięty lub otwarty.	MT12	323621DED04	5 200
	Redukcja spalinowa alternatywna ø60/100 na ø80/125 do MCR3 PLUS	HR68	S101688	119
	Rozdzielacz spalinowy alternatywny ø60/100 na ø80/80 do MCR3 PLUS	HR70	S101711	133
	Przyłącze gazowe 15/1/2" do MCR (5 szt.)		15359g1512	100
	Zawór gazowy kątowy do MCR		S62752	126
	Zawór systemowy do połączenia z kotłem 2-funkcyjnym		S101439	910

od 6,1
do 35,7 kW

podłączenie do kominia
lub systemu pow-spal.

Naścienny gazowy kocioł kondensacyjny 2-funkcyjny

MCR3 evo

24/28 MI, 30/35 MI



WYPOSAŻENIE DODATKOWE OPRÓCZ "REGULACJI"

Akcesoria

		Pakiet	Indeks	PLN
	DN1 SA1 Neutralizator kondensatu grawitacyjny do kotłów o mocy do 75 kW	SA1	7613605	1 240
	Uchwyt naścienny do neutralizatora kondensatu DN1	SA2	7613606	460
	Granulat neutralizujący 10 kg *	HC35	7625074	560
	KITCHEN Pompka do kondensatu Pompka przeznaczona jest do odprowadzania kondensatu z kotłów kondensacyjnych o mocy do 35 kW, gdzie nie jest możliwe rozwiązanie grawitacyjne. Kompaktowy rozmiar zapewnia łatwy montaż pod kotłem, a zastosowane technologie pozwalają zachować cichą pracę przy dużej wydajności urządzenia. Wysokość podnoszenia: max 10 m. Pompka wyposażona jest w przejrzysty, odłączalny zbiornik, który umożliwia systematyczną kontrolę stanu zabrudzenia. W zestawie: przewód zasilający 1 m, wężyk odprowadzający 6 m (Ø 6 mm), złączka przyłącza do rur Ø 22 i 28 mm, zestaw montażowy, instrukcja obsługi.		721316202	750

* Rabat jak na części zamienne

Przygotowanie c.w.u.

		Pakiet	Indeks	PLN
	Czujnik c.w.u. Umożliwia regulację z priorytetem temperatury i programowanie wytwarzania ciepłej wody użytkowej w podgrzewaczu pojemnościowym	AD212P	100000030P	158
	SR100MG Podgrzewacz c.w.u. stojący okrągły 100 litrów		110005562G	3 130
	SR150MG Podgrzewacz c.w.u. stojący okrągły 150 litrów		89629023G	4 100
	SR200MG Podgrzewacz c.w.u. stojący okrągły 200 litrów		89629024G	4 700
	Grzałka do SR..MG/SRK..MG 1,5 kW/230V 6/4"		607-15-230	391
	Grzałka do SR..MG/SRK..MG 2,0 kW/230V 6/4"		607-15-230-2	440
	Grzałka do SR..MG 3,0 kW/230V 6/4"		607-15-230-3	480
	Grzałka elektryczna 2,7 kW/230V do BPP i Aqua Plus		95606963	570

WYPOSAŻENIE DODATKOWE "REGULACJE"

Dobór wyposażenia dodatkowego zależnie od podłączonych obiegów

Konsola sterownicza MCR evo	Typ obiegu	
	c.w.u.	bepośredni
MCR3 evo 15T MCR3 evo 24T MCR3 evo 35T	AD 212P (1)	fabrycznie (2)

(1) Do ewentualnego uzupełnienia o:

- jeżeli żąda się regulacji zależnej od temperatury otoczenia: termostat pokojowy (pakiet AD 140, AD 301, AD 289 lub AD 288)
- jeżeli żąda się regulacji pogodowej: czujnik zewnętrzny (pakiet FM 46) + termostat pokojowy (pakiet AD 140, AD 301, AD 289 lub AD 288)

(2) Dla programowania należy zastosować dodatkowo termostaty AD289 lub 288

od 6,1
do 35,7 kW

podłączenie do kominia
lub systemu pow-spal.

Naścienny gazowy kocioł kondensacyjny 2-funkcyjny

MCR3 evo

24/28 MI, 30/35 MI



WYPOSAŻENIE DODATKOWE "REGULACJE"

Wyposażenie dodatkowe "Regulacje"

		Pakiet	Indeks	PLN
	Czujnik c.w.u. Umożliwia regulację z priorytetem temperatury i programowanie wytwarzania ciepłej wody użytkowej w podgrzewaczu pojemnościowym	AD212P	10000030P	158
	SMART TC Termostat pokojowy modułujący przewodowy Termostat zapewnia możliwość połączenia się z domową siecią Wi-Fi i zdalnej kontroli pracy instalacji przy udziale smartfonu lub tabletu z darmową aplikacją w systemie Android lub iOS. Precyzyjna zdalna kontrola temperatury pomieszczenia i c.w.u. Możliwość ustawiania programów ogrzewania i wytwarzania c.w.u. Pomoc ułatwiająca programowanie. Możliwość zaprogramowania danych kontaktowych instalatora. Zawiera wskaźniki zużycia energii na c.w.u. i ogrzewanie. Zdalny dostęp bezpieczeństwa dla instalatora.	AD324	7691375	1 080
	iSense Termostat pokojowy modułujący programowalny przewodowy Termostat ten zapewnia regulację i programowanie ogrzewania i wytwarzania ciepłej wody użytkowej. Regulator dopasowuje moc kotła do rzeczywistego zapotrzebowania. Dysponuje parametrami nastawy dla odnośnych kotłów: charakterystyka grzewcza, maksymalna temperatura kotła, prędkość wentylatora..., wersja 288 i 289 również posiada funkcję zliczania energii (ilość godzin pracy pompy, c.w.u., ogółem...). Możliwe są 3 tryby pracy: AUTOMATYCZNY: według programu tygodniowego: dla każdego zaprogramowanego przedziału czasu można wskazać zadaną temperaturę. STAŁY: pozwala utrzymać stale temperaturę wybraną dla dnia, nocy, lub przeciw-zamrożeniową. URLOPOWY: Przeznaczony do zastosowania w przypadku dłuższej nieobecności. Pozwala wprowadzić daty początku i końca urlopu, jak również temperaturę podtrzymania. Dla pracy zależnej od temperatury zewnętrznej, może być zamontowany czujnik zewnętrzny (pakiet FM 46).	AD289	S103293	750
	iSense Radio Termostat pokojowy modułujący programowalny bezprzewodowy Termostat ten zapewnia regulację i programowanie ogrzewania i wytwarzania ciepłej wody użytkowej. Regulator dopasowuje moc kotła do rzeczywistego zapotrzebowania. Dysponuje parametrami nastawy dla odnośnych kotłów: charakterystyka grzewcza, maksymalna temperatura kotła, prędkość wentylatora..., wersja 288 i 289 również posiada funkcję zliczania energii (ilość godzin pracy pompy, c.w.u., ogółem...). Możliwe są 3 tryby pracy: AUTOMATYCZNY: według programu tygodniowego: dla każdego zaprogramowanego przedziału czasu można wskazać zadaną temperaturę. STAŁY: pozwala utrzymać stale temperaturę wybraną dla dnia, nocy, lub przeciw-zamrożeniową. URLOPOWY: Przeznaczony do zastosowania w przypadku dłuższej nieobecności. Pozwala wprowadzić daty początku i końca urlopu, jak również temperaturę podtrzymania. Dla pracy zależnej od temperatury zewnętrznej, może być zamontowany czujnik zewnętrzny (pakiet FM 46).	AD288	S103295	1 710
	cMix Regulator dla dwóch obiegów grzewczych * Należy uzupełnić o 1 lub 2 regulatory iSense	AD290	S103303	1 540
	AF60 Czujnik zewnętrzny Czujnik zewnętrzny może być używany samodzielnie lub w połączeniu z termostatami pokojowymi	FM46	85757741	158

* Na wyposażeniu regulatora cMix znajduje się czujnik zewnętrzny FM 46. Wymagane doposażenie w termostaty modułujące AD 289 lub AD 288.

od 6,1
do 35,7 kW

podłączenie do kominy
lub systemu pow-spal.

Naścienny gazowy kocioł kondensacyjny 2-funkcyjny

MCR3 evo

24/28 MI, 30/35 MI



PRZYKŁAD KONFIGURACJI

MCR3 evo 24/28 MI
— 1 obieg bezpośredni
— 1 obieg z zaworem mieszającym

ZESTAWIENIE	PAKIET	INDEKS
MCR3 evo 24/28MI Kocioł gazowy kondensacyjny 2-f	-	7716672A
cMix Regulator dla dwóch obiegów grzewczych	AD290	S103303
2 x iSense Termostat pokojowy modulujący programowalny przewodowy	2 x AD289	2 x S103293
Moduł hydrauliczny do dwóch obiegów grzewczych z pompą klasy A	EA145	100020169

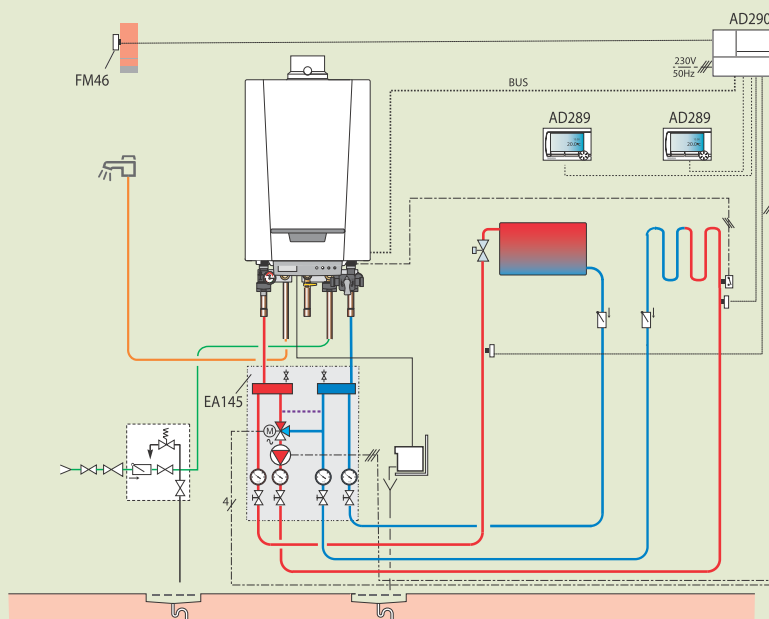

MCR3 evo 24/28MI Kocioł gazowy kondensacyjny
— 1 obieg bezpośredni (bez zaworu mieszającego)

ZESTAWIENIE	PAKIET	INDEKS
MCR3 evo 24/28MI Kocioł gazowy kondensacyjny 2-f	-	7716672A
SMART TC Termostat pokojowy modulujący przewodowy	AD324	7691375
iSense Radio Termostat pokojowy modulujący programowalny bezprzewodowy	AD288	S103295
AF60 Czujnik zewnętrzny	FM46	85757741

