

od 3,4 do
35,9 kW

do podłączenia do
komina
lub przew.pow-spal.

Stojące gazowe kotły kondensacyjne do c.o. i c.w.u.

Modulens G

AGC.../V 220 SHL



KOMFORT



CE 0085CM0178



- **Kocioł w komplecie z podgrzewaczem c.w.u. emaliovanym warstwowym, wyposażonym w wymiennik płytowy podłączony do pompy ładującej oraz w węzownicę do podłączenia instalacji solarnej**
- Podgrzewacz umieszczony pod kotłem dla stworzenia „kolumny” o jednolitym wzornictwie
- Ochrona antykorozyjna przy pomocy „Titan Active System” (anoda niezużywająca się)
- **Wyposażony w kompletny zestaw solarny:** pompę, naczynie wzbiorcze 12 l (opcjonalnie 18 l), grupę bezpieczeństwa, odpowietrznik, zbiornik glikolu, regulator solarny, zawór antyoparzeniowy
- Przewody połączeniowe kocioł-zasobnik i czujnik c.w.u. w zakresie dostawy, regulowane nożyki
- Dostosowany do pracy z gazem ziemnym H
- Możliwość dostosowania do pracy z gazem ziemnym Lw/Ls lub propanem
- Możliwość podłączenia do komina (homologacja B23p i C93), systemu rozdzielczego (homologacja C53) lub zbiorczego systemu odprowadzania spalin (homologacja C43)
- **Roczna sprawność eksploatacyjna do 109%**
- **Niska emisja zanieczyszczeń**
- **Wymiennik odlewany monoblok ze stopu aluminium-krzemowego. Wyjątkowo odporny na odkładanie się kamienia kotłowego, z unikalną 7-letnią gwarancją**
- Palnik gazowy ze stali nierdzewnej z całkowitym wstępnym zmieszanym, modulujący w zakresie od 22 do 100% mocy
- Palnik wyposażony w zawór zwrotny klapowy dla pracy z ciśnieniowymi systemami odprowadzania spalin
- Zapłon elektroniczny i jonizacyjna kontrola płomienia
- Konsola sterownicza z modułem nastawnym, wyposażona w programowalną pogodową regulację elektroniczną **DIEMATIC iSystem** z optymalizacją sterowania systemów multienergetycznych, a zwłaszcza z możliwością regulacji parametrów solarnych
- **Możliwość dostawy w pakiecie z modułem zdalnego nadzoru DD Home Control**

Jednostka dostawy: 4 pakiety

Zaletą produktu

Znaczne pokrycie przez energię słoneczną rocznego zapotrzebowania na c.w.u. - do 60%
Aktywna anoda tytanowa

WYMIARY

1 2	Powrót/zasilanie c.o., ob. bezpośredni G 3/4
3	Zasilanie gazem Ø G 1/2
4	Odprowadzenie kondensatu, przewód PCW Ø 24 x 19 mm
5 6	Powrót/zasilanie ob. pierw. niezależny podgrzewacz c.w.u. G 3/4 (z pakietem JA 10 - opcja)
7 8	Zasilanie/powrót z c.o., ob. mieszczący G 3/4 (z pakietem JA 83: Zestaw przewodów rurowych wewn. z zaworem 3-drogowym z siłownikiem i pompą, lub z pakietem JA 7: tylko zestaw przewodów rurowych - wyposażenie dod.)
10	Wlot wody zimnej użytkowej G 3/4
11	Wypływ ciepłej wody użytkowej G 3/4
12	Powrót z pętli cyrkulacji G 3/4
13	Zawór spustowy c.w.u. z końcówką Ø zewn. 14 mm
14	Wlot pierw. węzownicy solarnej Cu 18 mm
15	Wylot pierw. węzownicy solarnej Cu 18 mm
16	Podłączenie koncent. przew. pow.-spal. Ø 60/100 mm

(1) Zakres regulacji nożek od 10 do 30 mm

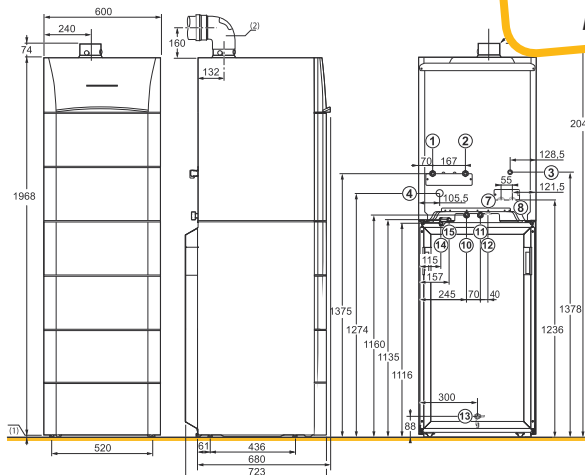

DANE TECHNICZNE

Max. temp. robocza c.w.u.: 70°C
Max. ciśnienie robocze c.w.u.: 10 bar

Typ kotła AGC		15 / V 220 SHL	25 / V 220 SHL	35 / V 220 SHL
Znamionowa moc cieplna kotła przy 50/30°C	kW	15,8	25,5	35,9
Pojemność podgrzewacza c.w.u.	l	219,7	219,7	219,7
Objętość solarna/objętość wspomaganie	l	92,4/127,3	92,4/127,3	92,4/127,3
Moc wymiany c.w.u.	kW	15	28	32
Wydajność początkowa w ciągu 10 min. przy Δt = 30 K	l/10 min	200	240	260
Wydajność godzinowa przy Δt = 35 K	l/h	370	690	790
Wydajność początkowa przy Δt = 30 K wg EN 13203	l/min	20	24	26
Współczynnik strat ciepła	W/K	2,37	2,37	2,37
Ciężar netto AGC... V/B	kg	171/174	174/177	174/177

Parametry sanitarne przy temp. otoczenia przy Pn: 20°C; temp. wody zimnej przy Pn: 10°C; temp. wody grzewczej w obiegu pierwotnym: 80°C; temp. magazynowania c.w.u.: 60°C

CENA NETTO		AGC	15/V 220 SHL	25/V 220 SHL	35/V 220 SHL
	Indeks		100018125	100018129	100018133
	PLN		22 900	23 040	23 620
w pakiecie z modułem Home Control	Indeks		100018125HC	100018129HC	100018133HC
	PLN		24 690	24 830	25 400

od 3,4 do
35,9 kW

do podłączenia do
kominia
lub przew.pow-spal.

Stojące gazowe kotły kondensacyjne do c.o. i c.w.u.



Modulens G

AGC.../V 220 SHL



WYPOSAŻENIE DODATKOWE OPRÓCZ „REGULACJI”



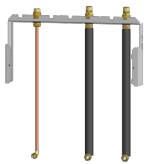

ZESTAWY PODŁĄCZENIA HYDRAULICZNEGO dla AGC.../V 100 HL, V 160 SL i V 220 SHL - modele kolumnowe (nie dostarczane z kotłem)

		Pakiet	Indeks	PLN
	Rama montażowa z kompletem zaworów wyjście centralne	JA11	100017394	1 340
	Rama montażowa z kompletem zaworów wyjście prawe	JA13	100017396	1 600
	Rama montażowa z kompletem zaworów wyjście lewe	JA12	100017395	1 690

ZESTAWY PODŁĄCZENIA HYDRAULICZNEGO dla AGC... (tylko c.o.) i AGC.../B 160 SL i B 220 SHL - modele z podgrzewaczem ustawionym obok kotła

		Pakiet	Indeks	PLN
	Rama montażowa z kompletem zaworów wyjście centralne	JA34	100017817	880

POZOSTAŁE AKCESORIA

		Pakiet	Indeks	PLN
	Sprzęgło hydrauliczne 60/60-1 w izolacji (max. 3,0 m3/h)	GV45	100019346	1 660
	SPS Rozdzielacz alternatywny spalinyowy ø60/100 na ø80/80	DY868	S100250	240
	Redukcja alternatywna ø80/125	HR38	S100465	228
	Czujnik temperatury spalin	JA38	100018163	276
	Zestaw przebrojeniowy na propan do AGC/MCA 15	JA39	100018164	75
	Zestaw przebrojeniowy na propan do AGC/EGC/MCA 25	JA40	100018165	75
	Zestaw przebrojeniowy na propan do AGC/MCA 35	JA41	100018166	75

od 3,4 do
35,9 kW

do podłączenia do
kominia
lub przew.pow-spal.

Stojące gazowe kotły kondensacyjne do c.o. i c.w.u.

Modulens G

AGC.../V 220 SHL



WYPOSAŻENIE DODATKOWE OPRÓCZ „REGULACJI”

Moduły hydrauliczne

		Pakiet	Indeks	PLN
	Wewnętrzny zespół pompowy dla obiegu z mieszaczem wraz z pakietem uzupełniającym do AGC	JA83	7602811A	2 880
	Zestaw do montażu zewnętrznego pakietu dla obiegu z zaworem mieszającym Zestaw dopasowania zewnętrznego zaworu 3-drogowego umożliwia podłączenie 2 obiegu mieszaczowych na zewnątrz kotła.	JA7	100017390	261
	Zespół pompowy do obiegu bez mieszacza z pompą klasy A Moduł hydrauliczny całkowicie zmontowany, w izolacji. Wyposażony w pompę Wilo Yonos Para RS 25/6, dwa termometry zintegrowane z zaworami odcinającymi, zawór zwrotny klapowy.	EA143	100020167	2 190
	Zespół pompowy do obiegu z mieszaczem z pompą klasy A Moduł hydrauliczny całkowicie zmontowany, w izolacji. Wyposażony w pompę Wilo Yonos Para RS 25/6, zawór 3-drogowy z siłownikiem, dwa termometry zintegrowane z zaworami odcinającymi, zawór zwrotny klapowy.	EA144	100020168	3 110
	Rozdzielacz hydrauliczny 2-obiegi Wykorzystywany w przypadku instalacji z dwoma obiegami. DN25, Kvs 12,5.	EA140	100020164	1 150
	Konsola montażowa rozdzielacza hydraulicznego EA140	EA141	100020165	144

Przygotowanie c.w.u.

		Pakiet	Indeks	PLN
	Czujnik c.w.u. Umożliwia regulację z priorytetem temperatury i programowanie wytwarzania ciepłej wody użytkowej w podgrzewaczu pojemnościowym	AD212P	10000030P	158
	Zestaw wewnętrzny do podłączenia niezależnego podgrzewacza	JA10	100017393	327
	Zespół naczynia wzbiorczego do c.w.u.	ER233	100018204	1 300

WYPOSAŻENIE DODATKOWE "REGULACJE"

Dobór wyposażenia dodatkowego w zależności od podłączonych obiegu

Konsola sterownicza DIEMATIC iSystem (1) (2)	Typ obiegu					
	c.w.u.	bezpośredni	mieszaczowy	bezp. + 1 miesz.	2 x mieszaczowy	bezp.+ 2 x miesz.
AGC 15, 25, 35	1 x AD 212	fabrycznie	1 x AD 199 *	1 x AD 199 *	1 x AD 199 + 1 x AD 249	1 x AD 199 + 1 x AD 249
AGC.../V... lub B...	fabrycznie	fabrycznie	1 x AD 199 *	1 x AD 199 *	1 x AD 199 + 1 x AD 249	1 x AD 199 + 1 x AD 249

(1) Każdy obieg grzewczy można uzupełnić o zdalne sterowanie do wyboru AD 285, AD 284 + AD 252 lub FM 52

(2) Możliwa kaskada 10 kotłów

* czujnik znajduje się w pakiecie JA 83 (zestaw zaworu 3-drog. wewn.)

od 3,4 do
35,9 kW

do podłączenia do
kominia
lub przew.pow-spal.

Stojące gazowe kotły kondensacyjne do c.o. i c.w.u.

Modulens G

AGC.../V 220 SHL





WYPOSAŻENIE DODATKOWE "REGULACJE"

Regulacje

		Pakiet	Indeks	PLN
	CDI-D Programowalny czujnik pokojowy Zdalne sterowanie dialogowe przewodowe, z pomieszczenia w którym jest zainstalowane, pozwala odstąpić od wszystkich rozkazów konsoli DIEMATIC iSystem/m3. Dodatkowo dopasowuje samoadaptująco charakterystyki grzewcze danych obiegów (jedno CDI D iSystem lub CDR D iSystem na obieg).	AD285	100018924	640
	CDR-D Programowalny czujnik pokojowy bezprzewodowy Zdalne sterowanie dialogowe, bezprzewodowe, pozwala odstąpić od wszystkich rozkazów konsoli DIEMATIC iSystem/m3 z pomieszczenia w którym jest zainstalowane. Dodatkowo dopasowuje samo-adaptująco charakterystyki grzewcze danych obiegów (jedno CDI D iSystem lub CDR D iSystem na obieg). Dane są transmitowane drogą radiową z miejsca zainstalowania do urządzenia nadawczo-odbiorczego (pakiet AD 252) umieszczonego w pobliżu urządzenia grzewczego.	AD284	100018923	910
	Czujnik zewnętrzny bezprzewodowy Bezprzewodowy czujnik temperatury zewnętrznej dla tzw. regulacji pogodowej, do współpracy z kotłami wyposażonymi w konsolę Diematic iSystem. Stosowany w miejsce czujnika przewodowego. Do komunikacji ze sterownikiem kotła wymagany jest dodatkowo moduł radiowy AD252.	AD251	100013306	430
	Moduł radiowy kotła nadajnik/odbiornik Umożliwia transmitowanie danych drogą radiową z miejsca zainstalowania CDR D.iSystem do urządzenia nadawczo-odbiorczego umieszczonego w pobliżu urządzenia grzewczego.	AD252	100013307	430
	Płytki i czujnik dla zaworu mieszającego Do sterowania zaworu mieszającego z siłownikiem elektromechanicznym lub elektrotermicznym. Płytkę montuje się w konsoli DIEMATIC i podłącza przy pomocy niezamienialnych wtyków. Konsola DIEMATIC może być wyposażona w jedną dodatkową „płytkę + czujnik”, do sterowania jednego zaworu mieszającego.	AD249	100013304	550
	Czujnik dla zaworu mieszającego L=2,5 m Czujnik ten jest wymagany przy podłączeniu pierwszego obiegu z zaworem mieszającym.	AD199p	88017017P	158
	Kabel BUS L=12 m Kabel BUS pozwala połączyć urządzenie wyposażone w konsolę DIEMATIC Evolution z urządzeniem z konsolą DIEMATIC iSystem, 2 urządzenia wyposażone w konsolę DIEMATIC iSystem lub w instalacji kaskadowej, jak też podłączyć regulator ścienny VM DIEMATIC lub nadajnik sieci zdalnego sterowania.	AD134	88017851	500
	Czujnik c.w.u. Umożliwia regulację z priorytetem temperatury i programowanie wytwarzania ciepłej wody użytkowej w podgrzewaczu pojemnościowym	AD212P	100000030P	158
	Czujnik zasobnika buforowego lub zasilania kaskady Zawiera 1 czujnik c.o. do sterowania zasobnika buforowego lub kaskady przy pomocy urządzenia wyposażonego w konsolę sterowniczą DIEMATIC m3.	AD250	100013305	158
	VM DIEMATIC iSystem Konsola sterownicza	AD281	100018254	5 390

DD Control

		Indeks	PLN
	DD Home Control – moduł zdalnego nadzoru • Aplikacja do zdalnego sterowania kotłami grzewczymi i pompami ciepła za pomocą smartfona lub tabletu z systemem Android • Możliwość zdalnej zmiany podstawowych ustawień • Możliwość samodzielnego montażu • Dostępne wyłącznie w komplecie z urządzeniami marki De Dietrich • Możliwość sterowania kotłami domowymi i pompami ciepła wyposażonymi w regulację DIEMATIC iSystem: Innovens MCA, Modulens G AGC, Modulens O AFC, GSHP, HPI Evolution	100016095HC	2 040
	DD Project Control – moduł zdalnego nadzoru • Wielofunkcyjne narzędzie diagnostyczne dla służb serwisowych kotłowni, węzłów ciepłych oraz innych systemów ciepłych • Aplikacja do sterowania i monitoringu urządzeniami grzewczymi w zastosowaniach inwestycyjnych • Regulatory obsługiwane to Diematic 3, Diematic M3 i Diematic iSystem • Monitoring przez przeglądarkę internetową za pomocą smartfona lub tabletu z systemem Android oraz PC lub laptopa • Zastosowany modem może być bezprzewodowy lub przewodowy (na specjalne zamówienie, np. ze względów bezpieczeństwa sieci) • Nowe funkcjonalności, stała interakcja z serwerem danych firmy serwisowej. Oddzielny dostęp przez www dla Klienta i firmy serwisowej • Program umożliwia stały 24-godzinny nadzór nad pracą urządzeń oraz zmianę większości podstawowych parametrów • Analiza błędów online, raportowanie błędów przez sms i specjalną aplikację alarmową	100016096PC	2 390

od 3,4 do
35,9 kW

do podłączenia do
kominą
lub przew.pow-spal.

Stojące gazowe kotły kondensacyjne do c.o. i c.w.u.

Modulens G

AGC.../V 220 SHL



PRZYKŁAD KONFIGURACJI

AGC.../V220 SHL

- 1 obieg bezpośredni "grzejnikowy"
- 1 obieg ogrzewania podłogowego z zaworem mieszającym
- 1 obieg solarny

ZESTAWIENIE	PAKIET	INDEKS
Modulens G AGC 35/V220 SHL/DIEMATIC iSystem Kocioł gazowy kondensacyjny ze zinteg. podgrz. solar.	-	100018133
Wewnętrzny zespół pompowy dla obiegu z mieszaczem wraz z pakietem uzupełniającym do AGC	JA83	7602811A
Inisol Uno SLIM 2K-4 Zestaw solarny na dach pochyły pokrycie ceramiczne	-	72M2KSPC
Rama montażowa z kompletem zaworów wyjście lewe	JA12	100017395
Zestaw uzupełniający ramę montażową do JA83	JA35	100017827
CDI-D Programowalny czujnik pokojowy	AD285	100018924

