

od 150 do
500 l

Niezależne podgrzewacze ciepłej wody użytkowej

BPB

150, 200, 300, 401, 501



STANDARD



- Niezależne podgrzewacze ciepłej wody użytkowej,
- Zasobnik z blachy stalowej pokrytej emalią dopuszczoną do kontaktu ze środkami spożywczymi, ochrona antykorozyjna przy pomocy anody magnezowej z przyciskiem „test”
- Wymiennik o dużej pojemności, w kształcie wężownicy, stalowy, emaliowany
- Klapa rewizyjna z boku DN 120 i termometr
- Wlot wody zimnej u dołu, służący również jako otwór spustowy
- Izolacja o grubości 75 mm z pianki poliuretanowej (bezfreonowej) wtryskiwanej bezpośrednio w obudowie zewnętrznej
- Obudowa zewnętrzna z ABS o gładkiej powierzchni, z pokrywą z ABS koloru szarego

Jednostka dostawy: 1 pakiet

WYMIARY

1	Wypływ c.w.u. G 1
2	Cyrkulacja G 3/4
3	Wlot wymiennika G 1
4	Tuleja zanurzeniowa dla czujnika c.w.u. Ø wewn. 16,1 mm
5	Wylot wymiennika G 1
6	Wlot wody zimnej i otwór spustowy G 1
7	Termometr
8	Anoda (3)

- (1) Nóżki regulowane od 19 do 29 mm
 (2) Dla modeli 300, 400 i 500 litrów
 (3) Dla modelu 150 litrów tylko górna anoda

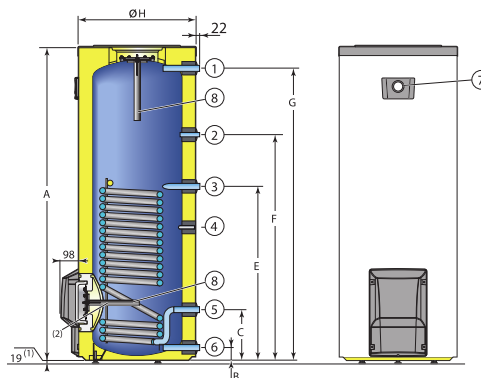

	BPB 150	BPB 200	BPB 300	BPB 401	BPB 501
A	964	1234	1754	1642	1760
B	70	70	70	66	71
C	282	282	282	282	283
E	612	747	972	972	1152
F	692	910	1262	1220	1348
G	844	1114	1634	1509	1618
Ø H	660	660	660	760	810

DANE TECHNICZNE

Max. temperatura robocza:
 - ob. pierwotny (wymiennik): 110°C
 - ob. wtórny (zasobnik): 95°C

Max. ciśnienie robocze:
 - ob. pierwotny (wymiennik): 10 bar
 - ob. wtórny (zasobnik): 10 bar

Model	BPB 150	BPB 200	BPB 300	BPB 401	BPB 501	
Klasa efektywności energetycznej	B	B	B	B	B	
Pojemność zasobnika	l	145	195	290	385	485
Powierzchnia wymiany	m ²	0,84	1,2	1,7	2,2	3,1
Pojemność wężownicy	l	5,6	8,1	11,4	14,8	20,8
Znamionowe natęż. przepływu w ob. pierw.	m ³ /h	3	3	3	3	3
Strata ciśnienia na wężownicy przy nat. znam.	kPa	12	14	17	20	26
Moc wymiany przy Δt = 35 K (1)	kW	29	39	54	68	86
Wydajność godzinowa przy Δt = 35 K (1)	l/h	710	960	1330	1670	2110
Wydajność początk. w ciągu 10 min. przy Δt = 30 K (2)	l/10 min	250	340	520	670	800
Współczynnik strat ciepła UA	W/K	1,02	1,2	1,48	1,55	1,82
Straty postojowe przy ΔT 45 K	kWh/24h	1,1	1,3	1,6	1,68	1,97
Współczynnik wydajności N _l		2,5	4,7	11	16	20
Ciężar netto	kg	57	74	99	134	161

(1) temp. wody zimnej: 10°C, temp. zasil. ob. pierwotnego: 80°C, temp. wypływu c.w.u.: 45°C. (2) temp. wody zimnej: 10°C, temp. zasil. ob. pierwotnego: 80°C

CENA NETTO	BPB 150	BPB 200	BPB 300	BPB 401	BPB 501
Pakiet	EC609	EC610	EC611	EC790	EC795
Indeks	100018093	100018094	100018095	7682199	7682313
PLN	4 710	5 270	6 480	8 790	9 600

od 150 do
500l

Niezależne podgrzewacze ciepłej wody użytkowej







BPB

150, 200, 300, 401, 501



WYPOSAŻENIE DODATKOWE

Akcesoria

		Pakiet	Indeks	PLN
	Termostat do pompy ładującej SLA 2 Regulator różnicowy SLA2 dostarczany jest z 2 czujnikami. Umożliwia regulację temperatury niezależnego podgrzewacza połączony z kotłem (bez regulatora), zasobnika buforowego z kotłem na drewno lub bufora solarne. Możliwość monitorowania powrotu ogrzewania i obejścia podgrzewacza solarne, jeżeli temperatura powrotu jest większa od temperatury podgrzewacza solarne.	EC320	100007832	1 110
	Zestaw połączeniowy wraz z pompą Zestaw połączeniowy wraz z pompą modulującą do AMC/C140 45-115 z BPB 150-200-300.	EA121	100007827	1 750
	Aktywna anoda tytanowa do BPB 401-501	AJ38	89757752	860
	Correx Anoda prądowa samoadaptująca	AM7	89608920	2 520
	Zawór przełączający c.o./c.w.u. z czujnikiem c.w.u.	EH145	100015479	1 750
	Grzałka 3 kW 230V do BLC, BPB 150-500 (nie do BL 150) (1)	ER336	100020083	2 240

(1) Montaż grzałki w osłonie nie jest zgodny z zastosowaniem anody zasilanej z obcego źródła "samoadaptującej"

PRZYKŁAD KONFIGURACJI

C 240-160 DIEMATIC Evolution
 – 1 obieg bezpośredni
 – 1 obieg ogrzewania podłogowego (z zaworem mieszającym)
 – podgrzewacz c.w.u.

ZESTAWIENIE	PAKIET	INDEKS
C 240-160 Kocioł gazowy kondensacyjny	-	7745364
Płytki i czujnik dla jednego zaworu mieszającego	AD249	100013304
AF60 Czujnik zewnętrzny	FM46	85757741
Czujnik c.w.u.	AD212P	100000030P
BPB 501 Podgrzewacz c.w.u.	EC795	7682313
AQA Perla Black Zmiękcacz wody użytkowej 20 litrów	-	240029326

